



Smart Radiator Valve

- Quick Start Guide (EN)
- Verkorte handleiding (NL)
- Kurzanleitung (DE)
- Guía de inicio rápido (ES)
- Guide de démarrage rapide (FR)
- Guida rapida (IT)
- Guia de iniciação rápida (PT)
- Hurtigstartsguide (DK)
- Snabbstartsguide (SE)
- Pikaopas (FI)
- Krótki przewodnik (PL)
- Rychlá příručka (CZ)
- Príručka pre rýchly štart (SK)
- Gyors útmutató (HU)
- Ghid rapid (RO)

R7067



Product diagram

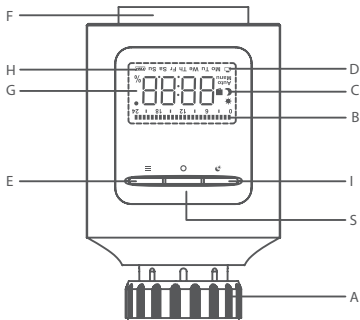

- A: Thread adapter
- B: Indicator icon in week programming stage
- C: Manual/automatic mode, icon of window-opening and energy-saving/comfortable temperature
- D: Indicator icon of holiday modes and week
- E: Menu select button
- F: Rotation select
- G: Date/temperature display
- H: Battery power display icon
- I: Key for switching energy-saving and comfortable mode
- S: Confirm button

English

Package includes:

1. Smart Radiator Valve x 1
2. AA battery x 2
3. Danfoss RA, RAV, RAVL adapter (3 adapters)
4. User manual x 1

Specification

Battery: DC 1.5V AA x 2 (included)

Battery life: 18 months

Dimension: 115x63.7x60.4mm

Connector: M30x1.5mm

Linear stroke: 4.3mm

Set temperature range: 5°C -29.5°C

Display temperature range: 0.5°C -29.5°C
Motor noise: <30dB

Wireless connection: Zigbee 3.0







Connection distance: indoor 10-30m
Frequency: 2.4-2.483GHz

Working temperature: -5°C -45°C

Working humidity: 5-90%RH, no condensation

App icon definition:

English

-  Automatic mode
-  Manual mode
-  Holiday mode
-  Rapid temperature
-  energy-saving temperature
-  comfortable temperature
-  setting

Support

If you need further help or have comments or suggestions please visit www.wooxhome.com

English

Introduction

The Woon radiator valve is easy to install and can be done without draining heating water or intervening in the heating system. No special tools are required, nor does the heating have to be switched off.

The radiator valve do not have to fit on the heating valve with an adapter. Without adapter, it fits on valve thread size M30x1.5 (30 mm diameter, 1.5 mm deep). Radiators with this thread should be installed in most modern homes.

Requirement to use

1. Woon home app
2. Woon zigbee gateway (not included)

Power on

1. Install AA battery into radiator valve to power on it;
2. LCD full display for 2 seconds;
3. Display equipment version number for 2 seconds;
4. Enters into installation status after displaying "InS" for 2 seconds.
5. Before installation, you can set up the date and time or you can skip the time setting by holding press the confirm button for 3 seconds.
6. Time setting by manual: date and time can be set while the motor returns to its original position. Use rotary knob to modify date and time, and conduct a short press on the confirm button to confirm and jump to the next modification.
 - Year: (2019-2099) default value is 2019
 - Month: (1-12)
 - Day: (1-31) automatically adjust day numbers of this month
 - according to the year and month.
 - Hour: (0-23)
 - Minute: (0-59)

English

7. the screen will display "AdA" after valve enters into installation status, while if valve fails to enter into installation status after data setting is completed, the screen will have a scrolling display for "InS" and "n".

Installation

1. It's ready to install radiator valve on pipe when screen displays "AdA".
2. If needed, place the supplied support ring into flange for improving stability or Danfoss adapter to radiator valve.

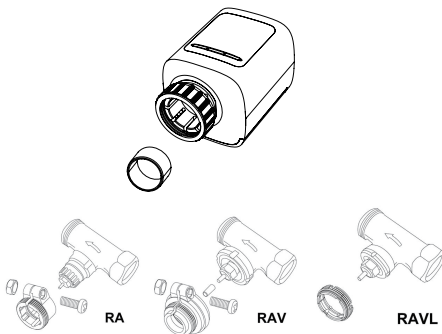

3. Install the radiator valve to pipe valve. Take care during installation that you do not trap your fingers between the two halves of the adapter!

4. After installation, press confirm key to enter into adaptive state.

5. Adaptive operation: the screen has a scrolling display for "AdA" and "Π". Equipment checks assembly during the process; if any problem, the screen will display "F1", "F2" "F3" and "F4" errors; if assembly is correct, equipment will enter into normal display mode.

Notes:

•F1—If valve is driven slowly, check whether valve is jammed;

F2—If actuation range is too wide, check whether valve is not installed in place, whether the screw is tightened.

F3—If adjustment range is too small, check whether heating valve is blocked and valve resistance is too large.

F4— The valve is not installed.

English

Set up the smart radiator valve with Woon home app

1. Please make sure radiator valve is installed on pipe properly before pairing it with Woon home app.
2. Download and install the app "WOOX Home" from Apple App Store or Google Play Store on your mobile device.
3. Launch the app "WOOX Home".
4. Create a new account or log in to your existing account.
5. Tap "+" to add the device.
6. Select the applicable product type from the list of products.
7. Select a Zigbee Gateway.
8. Enter pairing mode: hold press the confirm button of radiator valve for 5 seconds until the screen display "PAIR" for 1 second, it means the device is in pairing mode.
9. Press confirm button in the Woon home app.
10. The app will now search for the device and register it to your account.
11. Enter the device name.

Note: The device name will also be used by Amazon Alexa and Google Home.

Nederlands

introductie

De Woon radiatorkraan is eenvoudig te installeren en kan worden gedaan zonder verwarmingswater af te tappen of in te grijpen in het verwarmingssysteem. Er is geen speciaal gereedschap nodig en de verwarming hoeft ook niet te worden uitgeschakeld.

De radiatorkraan hoeft niet met een adapter op de verwarmingsklep te passen. Zonder adapter past hij op klepdraadmaat M30x1,5 (30 mm diameter, 1,5 mm diep). Radiatoren met deze draad moeten in de meeste moderne huizen worden geïnstalleerd.

Vereiste om te gebruiken

1. *Woon-thuisapp*
2. *Woon zigbee gateway (niet inbegrepen)*

Aanzetten

1. Installeer de AA-batterij in de radiatorkraan om deze in te schakelen;
2. LCD volledige weergave gedurende 2 seconden;
3. Geef het versienummer van de apparatuur gedurende 2 seconden weer;
4. Gaat naar de installatiestatus nadat "InS" gedurende 2 seconden is weergegeven.
5. Vóór de installatie kunt u de datum en tijd instellen of u kunt de tijdinstelling overslaan door de bevestigingstoets 3 seconden ingedrukt te houden.
6. Tijdinstelling handmatig: datum en tijd kunnen worden ingesteld terwijl de motor terugkeert naar zijn oorspronkelijke positie. Gebruik de draaiknop om de datum en tijd te wijzigen en druk kort op de bevestigingstoets om te bevestigen en naar de volgende wijziging te springen.
 - Jaar: (2019-2099) standaardwaarde is 2019
 - Maand: (1-12)
 - Dag: (1-31) past automatisch de dagnummers van deze maand aan
 - volgens het jaar en de maand.
 - Uur: (0-23)
 - minuut: (0-59)

Nederlands

7. het scherm zal "AdA" weergeven nadat de klep is binnengekomen

in de installatiestatus, terwijl als de klep de installatiestatus niet binnengaat nadat de gegevensinstelling is voltooid, het scherm een scrollende weergave heeft voor "InS" en "n".

Installatie

1. Het is klaar om de radiatorkraan op de buis te installeren wanneer het scherm "AdA" weergeeft.
2. Plaats indien nodig de meegeleverde steuning in de flens om de stabiliteit te verbeteren of de Danfoss-adapter op de radiatorkraan.

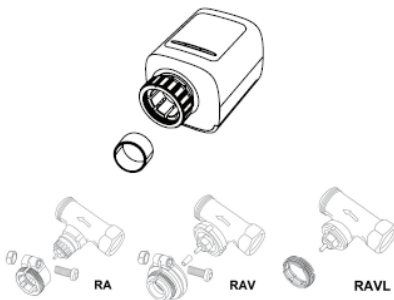

Nederlands

3. Installeer de radiatorkraan op de buisklep. Let er bij de installatie op dat uw vingers niet bekneld raken tussen de twee helften van de adapter!
4. Druk na de installatie op de bevestigingstoets om de adaptieve status te openen.
5. Adaptieve bediening: het scherm heeft een scroll-display voor "AdA" en "Π". Apparatuur controleert montage tijdens het proces; als er een probleem is, zal het scherm "F1", "F2", "F3" en "F4" fouten weergeven; als de montage correct is, gaat de apparatuur naar de normale weergavemodus.

Opmerkingen:

- F1 - Als de klep langzaam wordt aangedreven, controleer dan of de klep is vastgelopen;
- F2 - Als het bedieningsbereik te groot is, controleer dan of de klep niet op zijn plaats is geïnstalleerd en of de schroef is vastgedraaid.
- F3 — Als het afstelbereik te klein is, controleer dan of de verwarmingsklep is geblokkeerd en de klepweerstand te groot is.
- F4— De klep is niet geïnstalleerd.

Nederlands

Stel de slimme radiatorkraan in met de Woon home-app

1. Zorg ervoor dat de radiatorkraan correct op de buis is geïnstalleerd voordat u deze koppelt met de Woon home-app.
 2. Download en installeer de app "WOON Home" uit de Apple App Store of Google Play Store op uw mobiele apparaat.
 3. Start de app "WOON Home".
 4. Maak een nieuw account aan of log in op uw bestaande account.
 5. Tik op "+" om het apparaat toe te voegen.
 6. Selecteer het toepasselijke producttype in de lijst met producten.
 7. Selecteer een Zigbee Gateway.
 8. Ga naar de koppelingsmodus: houd de bevestigingsknop van de radiatorkraan 5 seconden ingedrukt tot het scherm "PAIR" 1 seconde weergeeft, dit betekent dat het apparaat in de koppelingsmodus staat.
 9. Druk op de bevestigingstoets in de Woon home-
 10. De app zoekt nu naar het apparaat en registreert zich bij uw account.
 11. Voer de apparaatnaam in.
- Opmerking: de apparaatnaam wordt ook gebruikt door Amazon Alexa en Google Home.

Einführung

Das Woox-Heizkörperventil ist einfach zu installieren und kann ohne Ablassen von Heizwasser oder Eingreifen in das Heizsystem durchgeführt werden. Es sind keine Spezialwerkzeuge erforderlich und die Heizung muss nicht ausgeschaltet werden.

Das Heizkörperventil muss nicht mit einem Adapter auf das Heizventil passen. Ohne Adapter passt es auf Ventildgewinde Größe M30x1,5 (30 mm Durchmesser, 1,5 mm tief). Heizkörper mit diesem Gewinde sollten in den meisten modernen Haushalten installiert werden.

Voraussetzung zur Verwendung

- 1. Woox Home App*
- 2. Woox ZigBee Gateway (nicht enthalten)*

Deutsch

Ein

1. Setzen Sie eine AA-Batterie in das Kühlerventil ein, um es einzuschalten.
2. LCD-Vollanzeige für 2 Sekunden;
3. Zeigen Sie die Versionsnummer des Geräts 2 Sekunden lang an.
4. Tritt in den Installationsstatus ein, nachdem "InS" 2 Sekunden lang angezeigt wurde.
5. Vor der Installation können Sie Datum und Uhrzeit einstellen oder die Zeiteinstellung überspringen, indem Sie die Bestätigungstaste 3 Sekunden lang gedrückt halten.
6. Zeiteinstellung manuell: Datum und Uhrzeit können eingestellt werden, während der Motor in seine ursprüngliche Position zurückkehrt. Verwenden Sie den Drehknopf, um Datum und Uhrzeit zu ändern, und drücken Sie kurz auf die Bestätigungstaste, um zu bestätigen und zur nächsten Änderung zu springen.
 - Jahr: (2019-2099) Der Standardwert ist 2019
 - Monat: (1-12)
 - Tag: (1-31) Passen Sie die Tageszahlen dieses Monats automatisch an
 - nach Jahr und Monat.
 - Stunde: (0-23)
 - Minute: (0-59)

7. Auf dem Bildschirm wird nach dem Eintreten des Ventils „AdA“ angezeigt

Wenn das Ventil nach Abschluss der Dateneinstellung nicht in den Installationsstatus wechselt, wird auf dem Bildschirm eine Bildlaufanzeige für „InS“ und „n“ angezeigt.

Installation

1. Das Kühlerventil kann am Rohr installiert werden, wenn auf dem Bildschirm "AdA" angezeigt wird.

2. Setzen Sie bei Bedarf den mitgelieferten Stützring in den Flansch ein, um die Stabilität zu verbessern, oder den Danfoss-Adapter an das Kühlerventil.

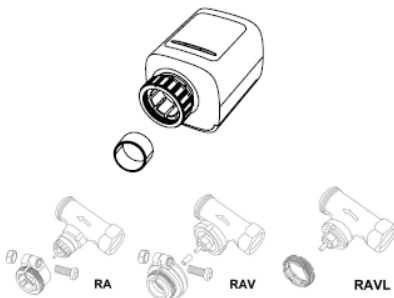

Deutsch

3. Installieren Sie das Kühlerventil am Rohrventil. Achten Sie bei der Installation darauf, dass Sie Ihre Finger nicht zwischen den beiden Adapterhälften einklemmen!

4. Drücken Sie nach der Installation die Bestätigungstaste, um in den adaptiven Zustand zu gelangen.

5. Adaptive Bedienung: Der Bildschirm verfügt über eine Bildlaufanzeige für „AdA“ und „Π“. Die Ausrüstung überprüft die Montage während des Prozesses. Bei Problemen werden auf dem Bildschirm die Fehler „F1“, „F2“, „F3“ und „F4“ angezeigt. Wenn die Montage korrekt ist, wechselt das Gerät in den normalen Anzeigemodus.

Anmerkungen:

- F1 - Wenn das Ventil langsam angetrieben wird, prüfen Sie, ob das Ventil blockiert ist.

- F2 - Wenn der Betätigungsbereich zu groß ist, prüfen Sie, ob das Ventil nicht installiert ist und ob die Schraube festgezogen ist.

- F3 - Wenn der Einstellbereich zu klein ist, prüfen Sie, ob das Heizventil blockiert und der Ventilwiderstand zu groß ist.

- F4 - Das Ventil ist nicht installiert.

Richten Sie das intelligente Heizkörperventil mit der Woon Home App ein *Deutsch*

1. Bitte stellen Sie sicher, dass das Kühlerventil ordnungsgemäß am Rohr installiert ist, bevor Sie es mit der Woon Home App koppeln.
2. Laden Sie die App "WOOX Home" aus dem Apple App Store oder Google Play Store auf Ihr Mobilgerät herunter und installieren Sie sie.
3. Starten Sie die App "WOOX Home".
4. Erstellen Sie ein neues Konto oder melden Sie sich bei Ihrem vorhandenen Konto an.
5. Tippen Sie auf „+“, um das Gerät hinzuzufügen.
6. Wählen Sie den entsprechenden Produkttyp aus der Produktliste aus.
7. Wählen Sie ein ZigBee-Gateway aus.
8. Aktivieren Sie den Pairing-Modus: Halten Sie die Bestätigungstaste des Heizkörperventils 5 Sekunden lang gedrückt, bis auf dem Bildschirm 1 Sekunde lang „PAIR“ angezeigt wird. Dies bedeutet, dass sich das Gerät im Pairing-Modus befindet.
9. Drücken Sie die Bestätigungstaste in der Woon Home App.
10. Die App sucht nun nach dem Gerät und registriert sich in Ihrem Konto.
11. Geben Sie den Gerätenamen ein.
Hinweis: Der Geräte name wird auch von Amazon Alexa und Google Home verwendet.

Espanol

Introducción

La válvula del radiador Woon es fácil de instalar y se puede hacer sin drenar el agua de calefacción ni intervenir en el sistema de calefacción. No se requieren herramientas especiales, ni se debe apagar la calefacción.

La válvula del radiador no tiene que encajar en la válvula de calefacción con un adaptador. Sin adaptador, encaja en el tamaño de rosca de la válvula M30x1.5 (30 mm de diámetro, 1.5 mm de profundidad). Los radiadores con este hilo deben instalarse en la mayoría de los hogares modernos.

Requisito de uso

- 1. Aplicación para el hogar Woon*
- 2. Woon zigbee gateway (no incluido)*

Encendido

1. Instale la batería AA en la válvula del radiador para encenderla;
2. Pantalla LCD completa durante 2 segundos;
3. Visualice el número de versión del equipo durante 2 segundos;
4. Entra en el estado de instalación después de mostrar "InS" durante 2 segundos.
5. Antes de la instalación, puede configurar la fecha y la hora o puede omitir la configuración de la hora presionando el botón de confirmación durante 3 segundos.
6. Ajuste de hora por manual: la fecha y la hora se pueden configurar mientras el motor vuelve a su posición original. Use el botón giratorio para modificar la fecha y la hora, y presione brevemente el botón de confirmación para confirmar y pasar a la próxima modificación.
 - Año: el valor predeterminado (2019-2099) es 2019
 - Mes: (1-12)
 - Día: (1-31) ajusta automáticamente los números de día de este mes
 - según el año y el mes.
 - Hora: (0-23)
 - Minuto: (0-59)

Espanol

7. la pantalla mostrará "AdA" después de que la válvula entre en el estado de instalación, mientras que si la válvula no ingresa en el estado de instalación después de completar la configuración de datos, la pantalla tendrá una pantalla de desplazamiento para "InS" y "n".

Instalación

1. Está listo para instalar la válvula del radiador en la tubería cuando la pantalla muestra "AdA".
2. Si es necesario, coloque el anillo de soporte suministrado en la brida para mejorar la estabilidad o el adaptador Danfoss a la válvula del radiador.

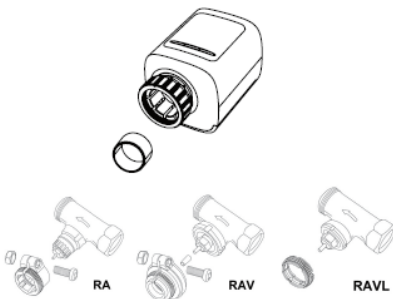

Espanol

3. Instale la válvula del radiador en la válvula de la tubería. ¡Tenga cuidado durante la instalación de no atrapar sus dedos entre las dos mitades del adaptador!
4. Después de la instalación, presione la tecla de confirmación para ingresar al estado adaptativo.
5. Operación adaptativa: la pantalla tiene una pantalla de desplazamiento para "AdA" y "Π". El equipo verifica el ensamblaje durante el proceso; si hay algún problema, la pantalla mostrará los errores "F1", "F2", "F3" y "F4"; Si el montaje es correcto, el equipo entrará en el modo de visualización normal.

Notas:

- F1: si la válvula se acciona lentamente, verifique si la válvula está atascada;
- F2: si el rango de actuación es demasiado amplio, verifique si la válvula no está instalada en su lugar, si el tornillo está apretado.
- F3: si el rango de ajuste es demasiado pequeño, verifique si la válvula de calentamiento está bloqueada y la resistencia de la válvula es demasiado grande.
- F4: la válvula no está instalada.

Espanol

Configure la válvula inteligente del radiador con la aplicación para el hogar Woon

1. Asegúrese de que la válvula del radiador esté instalada en la tubería correctamente antes de emparejarla con la aplicación doméstica Woon.
2. Descargue e instale la aplicación "WOOX Home" de Apple App Store o Google Play Store en su dispositivo móvil.
3. Inicie la aplicación "WOOX Home".
4. Cree una nueva cuenta o inicie sesión en su cuenta existente.
5. Toque "+" para agregar el dispositivo.
6. Seleccione el tipo de producto aplicable de la lista de productos.
7. Seleccione un Zigbee Gateway.
8. Ingrese al modo de emparejamiento: mantenga presionado el botón de confirmación de la válvula del radiador durante 5 segundos hasta que la pantalla muestre "PAIR" durante 1 segundo, significa que el dispositivo está en modo de emparejamiento.
9. Presione el botón de confirmación en la aplicación de inicio de Woon.
10. La aplicación ahora buscará el dispositivo y se registrará en su cuenta.
11. Ingrese el nombre del dispositivo.

Nota: Amazon Alexa y Google Home también usarán el nombre del dispositivo.

introduction

La vanne de radiateur Woon est facile à installer et peut être réalisée sans vidanger l'eau de chauffage ni intervenir dans le système de chauffage. Aucun outil spécial n'est nécessaire, et le chauffage ne doit pas être éteint.

La soupape de radiateur n'a pas besoin de s'adapter sur la soupape de chauffage avec un adaptateur. Sans adaptateur, il s'adapte sur le filetage de la valve de taille M30x1,5 (30 mm de diamètre, 1,5 mm de profondeur). Les radiateurs avec ce filetage doivent être installés dans la plupart des maisons modernes.

Obligation d'utiliser

1. Application domestique Woon
2. Passerelle Woon zigbee (non incluse)

français

Allumer

1. Installez une pile AA dans la valve du radiateur pour la mettre sous tension;
2. Affichage LCD complet pendant 2 secondes;
3. Afficher le numéro de version de l'équipement pendant 2 secondes;
4. Entre dans l'état d'installation après avoir affiché "InS" pendant 2 secondes.
5. Avant l'installation, vous pouvez configurer la date et l'heure ou ignorer le réglage de l'heure en maintenant enfoncé le bouton de confirmation pendant 3 secondes.
6. Réglage de l'heure par manuel: la date et l'heure peuvent être réglées pendant que le moteur revient à sa position d'origine. Utilisez le bouton rotatif pour modifier la date et l'heure et appuyez brièvement sur le bouton de confirmation pour confirmer et passer à la modification suivante.
 - Année: (2019-2099) la valeur par défaut est 2019
 - Mois: (1-12)
 - Jour: (1-31) ajuste automatiquement les numéros de jour de ce mois
 - selon l'année et le mois.
 - Heure: (0-23)
 - Minute: (0-59)

français

7. l'écran affichera "AdA" après l'entrée de la vanne dans l'état d'installation, alors que si la vanne ne parvient pas à entrer dans l'état d'installation une fois le réglage des données terminé, l'écran affichera un défilement pour «InS» et «n».

Installation

1. Il est prêt à installer la vanne de radiateur sur le tuyau lorsque l'écran affiche "AdA".
2. Si nécessaire, placez la bague de support fournie dans la bride pour améliorer la stabilité ou l'adaptateur Danfoss à la vanne de radiateur.

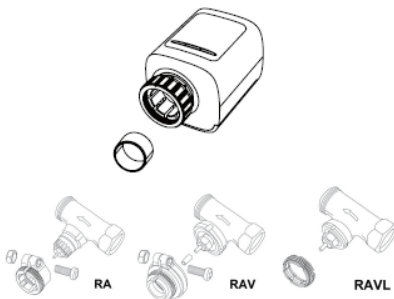

français

3. Installez la soupape de radiateur sur la soupape de tuyau. Lors de l'installation, veillez à ne pas coincer vos doigts entre les deux moitiés de l'adaptateur!
4. Après l'installation, appuyez sur la touche de confirmation pour entrer dans l'état adaptatif.
5. Fonctionnement adaptatif: l'écran a un affichage défilant pour «AdA» et «Π». L'équipement vérifie l'assemblage pendant le processus; en cas de problème, l'écran affichera les erreurs «F1», «F2» «F3» et «F4»; si l'assemblage est correct, l'équipement passera en mode d'affichage normal.

Remarques:

- F1 - Si la vanne est entraînée lentement, vérifiez si la vanne est bloquée;
- F2 — Si la plage d'actionnement est trop large, vérifiez si la vanne n'est pas installée en place, si la vis est serrée.
- F3 — Si la plage de réglage est trop petite, vérifiez si la vanne de chauffage est bloquée et la résistance de la vanne est trop grande.
- F4— La vanne n'est pas installée.

Configurer la vanne de radiateur intelligente avec l'application Woon Home

1. Veuillez vous assurer que la vanne de radiateur est correctement installée sur le tuyau avant de l'associer à l'application domestique
 2. Téléchargez et installez l'application «WOOX Home» depuis l'App Store d'Apple ou Google Play Store sur votre appareil mobile.
 3. Lancez l'application "WOOX Home".
 4. Créez un nouveau compte ou connectez-vous à votre compte existant.
 5. Appuyez sur «+» pour ajouter l'appareil.
 6. Sélectionnez le type de produit applicable dans la liste des produits.
 7. Sélectionnez une passerelle Zigbee.
 8. Entrer en mode d'appairage: maintenez enfoncé le bouton de confirmation de la vanne de radiateur pendant 5 secondes jusqu'à ce que l'écran affiche "PAIR" pendant 1 seconde, cela signifie que l'appareil est en mode d'appairage.
 9. Appuyez sur le bouton de confirmation dans l'application domestique Woon.
 10. L'application va maintenant rechercher l'appareil et s'inscrire sur votre compte.
 11. Saisissez le nom du périphérique.
- Remarque: Le nom de l'appareil sera également utilisé par Amazon Alexa et Google Home.

Italiano

introduzione

La valvola del radiatore Woon è facile da installare e può essere eseguita senza scaricare l'acqua di riscaldamento o intervenire nel sistema di riscaldamento. Non sono richiesti utensili speciali né il riscaldamento deve essere spento.

La valvola del radiatore non deve adattarsi alla valvola del riscaldamento con un adattatore. Senza adattatore, si adatta alla filettatura della valvola M30x1,5 (diametro 30 mm, profondità 1,5 mm). I radiatori con questa filettatura dovrebbero essere installati nella maggior parte delle case moderne.

Requisito da utilizzare

1. App Woon per la casa
2. Woon zigbee gateway (non incluso)

Accensione

1. Installare la batteria AA nella valvola del radiatore per accenderla;
2. Display LCD completo per 2 secondi;
3. Visualizzare il numero di versione dell'apparecchiatura per 2 secondi;
4. Entra nello stato di installazione dopo aver visualizzato "InS" per 2 secondi.
5. Prima dell'installazione, è possibile impostare la data e l'ora oppure è possibile saltare l'impostazione dell'ora tenendo premuto il pulsante di conferma per 3 secondi.
6. Impostazione dell'ora tramite manuale: la data e l'ora possono essere impostate mentre il motore ritorna nella posizione originale. Utilizzare la manopola per modificare la data e l'ora, quindi premere brevemente il pulsante di conferma per confermare e passare alla modifica successiva.
 - Anno: il valore predefinito (2019-2099) è 2019
 - Mese: (1-12)
 - Giorno: (1-31) regola automaticamente i numeri dei giorni di questo mese
 - in base all'anno e al mese.
 - Ora: (0-23)
 - Minuti: (0-59)

Italiano

7. la schermata visualizzerà "AdA" dopo l'ingresso della valvola nello stato di installazione, mentre se la valvola non riesce a entrare nello stato di installazione dopo aver completato l'impostazione dei dati, lo schermo avrà un display a scorrimento per "InS" e "n".

Installazione

1. È pronto per installare la valvola del radiatore sul tubo quando sullo schermo viene visualizzato "AdA".
2. Se necessario, posizionare l'anello di supporto in dotazione nella flangia per migliorare la stabilità o l'adattatore Danfoss sulla valvola del radiatore.

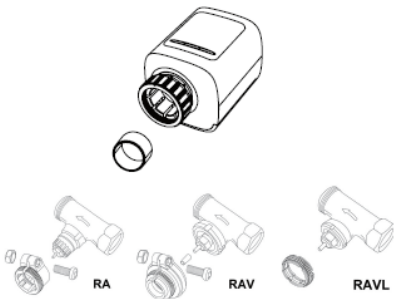

Italiano

3. Installare la valvola del radiatore sulla valvola del tubo. Durante l'installazione, fare attenzione a non intrappolare le dita tra le due metà dell'adattatore!
 4. Dopo l'installazione, premere il tasto di conferma per entrare in stato adattivo.
 5. Funzionamento adattivo: lo schermo ha un display a scorrimento per "AdA" e "Π".
- Assemblaggio dei controlli delle apparecchiature durante il processo in caso di problemi, lo schermo visualizzerà gli errori "F1", "F2" "F3" e "F4"; se il montaggio è corretto, l'apparecchiatura entrerà nella normale modalità di visualizzazione.

Appunti:

- F1: se la valvola viene azionata lentamente, verificare se la valvola è inceppata;
- F2: se l'intervallo di attuazione è troppo ampio, verificare se la valvola non è installata in posizione, se la vite è serrata.
- F3: se l'intervallo di regolazione è troppo piccolo, verificare se la valvola di riscaldamento è bloccata e la resistenza della valvola è troppo grande.
- F4— La valvola non è installata.

Italiano

Imposta la valvola del radiatore intelligente con l'app Woon home

1. Assicurarsi che la valvola del radiatore sia installata correttamente sul tubo prima di associarla all'app Woon home.
2. Scarica e installa l'app "WOOX Home" dall'Apple App Store o Google Play Store sul tuo dispositivo mobile.
3. Avviare l'app "WOOX Home".
4. Crea un nuovo account o accedi al tuo account esistente.
5. Toccare "+" per aggiungere il dispositivo.
6. Selezionare il tipo di prodotto applicabile dall'elenco dei prodotti.
7. Selezionare un gateway Zigbee.
8. Accedere alla modalità di accoppiamento: tenere premuto il pulsante di conferma della valvola del radiatore per 5 secondi fino a quando sul display non viene visualizzato "PAIR" per 1 secondo, significa che il dispositivo è in modalità di accoppiamento.
9. Premere il pulsante di conferma nell'app home
10. L'app ora cercherà il dispositivo e registrerà il tuo account.
11. Immettere il nome del dispositivo.

Nota: il nome del dispositivo verrà utilizzato anche da Amazon Alexa e Google Home.

Introdução

A válvula do radiador Woon é fácil de instalar e pode ser feita sem drenar a água do aquecimento ou interferir no sistema de aquecimento. Não são necessárias ferramentas especiais, nem é necessário desligar o aquecimento.

A válvula do radiador não precisa se encaixar na válvula de aquecimento com um adaptador. Sem adaptador, cabe no tamanho da rosca da válvula M30x1,5 (30 mm de diâmetro, 1,5 mm de profundidade). Radiadores com esse fio devem ser instalados na maioria das residências modernas.

Exigência de uso

1. Aplicativo para casa Woon
2. Gateway Woon ZigBee (não incluído)

Português

Ligar

1. Instale a bateria AA na válvula do radiador para ligá-la;
2. Tela LCD completa por 2 segundos;
3. Exibir o número da versão do equipamento por 2 segundos;
4. Entra no status de instalação após exibir "InS" por 2 segundos.
5. Antes da instalação, você pode configurar a data e a hora ou pular a configuração da hora pressionando o botão confirmar por 3 segundos.
6. Ajuste da hora pelo manual: a data e a hora podem ser definidas enquanto o motor retorna à sua posição original. Use o botão rotativo para modificar a data e a hora e pressione levemente o botão confirmar para confirmar e pular para a próxima modificação.
 - Ano: (2019-2099) o valor padrão é 2019
 - Mês: (1-12)
 - Dia: (1-31) ajusta automaticamente os números de dias deste mês
 - de acordo com o ano e o mês.
 - Hora: (0-23)
 - Minuto: (0-59)

Português

7.a tela exibirá "AdA" depois que a válvula entrar no status de instalação, enquanto se a válvula não entrar no status de instalação após a configuração dos dados, a tela exibirá uma rolagem para "InS" e "n".

Instalação

1. Está pronto para instalar a válvula do radiador no tubo quando a tela exibir "AdA".
2. Se necessário, coloque o anel de suporte fornecido no flange para melhorar a estabilidade ou o adaptador Danfoss na válvula do radiador.

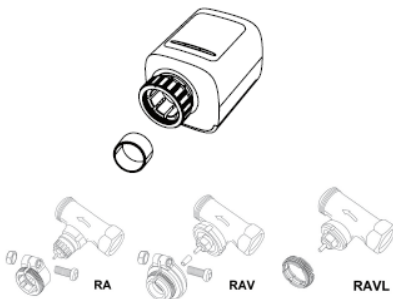

Português

3. Instale a válvula do radiador na válvula do tubo. Durante a instalação, tome cuidado para não prender os dedos entre as duas metades do adaptador!

4. Após a instalação, pressione a tecla de confirmação para entrar no estado adaptativo.

5. Operação adaptativa: a tela possui uma exibição de rolagem para "AdA" e "Π". O equipamento verifica a montagem durante o processo; se houver algum problema, a tela exibirá os erros "F1", "F2" "F3" e "F4"; se a montagem estiver correta, o equipamento entrará no modo de exibição normal.

Notas:

- F1 - Se a válvula for acionada lentamente, verifique se a válvula está congestionada;
- F2 - Se a faixa de atuação for muito ampla, verifique se a válvula não está instalada no lugar, se o parafuso está apertado.

- F3 - Se a faixa de ajuste for muito pequena, verifique se a válvula de aquecimento está bloqueada e se a resistência da válvula é muito grande.

- F4— A válvula não está instalada.

Configure a válvula do radiador inteligente com o aplicativo doméstico Woon

1. Certifique-se de que a válvula do radiador esteja instalada corretamente no tubo antes de emparelhá-lo com o aplicativo doméstico Woon.
2. Baixe e instale o aplicativo "WOOX Home" da Apple App Store ou Google Play Store no seu dispositivo móvel.
3. Inicie o aplicativo "WOOX Home".
4. Crie uma nova conta ou faça login na sua conta existente.
5. Toque em "+" para adicionar o dispositivo.
6. Selecione o tipo de produto aplicável na lista de produtos.
7. Selecione um Zigbee Gateway.
8. Entre no modo de emparelhamento: mantenha pressionado o botão confirmar da válvula do radiador por 5 segundos até a tela exibir "PAIR" por 1 segundo, significa que o dispositivo está no modo de emparelhamento.
9. Pressione o botão confirmar no aplicativo doméstico Woon.
10. O aplicativo agora pesquisará o dispositivo e o registro será feito na sua conta.
11. Digite o nome do dispositivo.

Nota: O nome do dispositivo também será usado pelo Amazon Alexa e Google Home.

Dansk

Introduktion

Woox-radiatorventilen er nem at installere og kan udføres uden at tømme varme vand eller gribe ind i varmesystemet. Intet specialværktøj kræves, og opvarmningen skal heller ikke slukkes. Radiatorventilen behøver ikke at passe på varmeventilen med en adapter. Uden adapter passer den på ventiltrådstørrelse M30x1,5 (30 mm diameter, 1,5 mm dyb). Radiatorer med denne tråd skal installeres i de fleste moderne hjem.

Krav til brug

1. Woox hjemme-app
2. Woox zigbee-gateway (ikke inkluderet)

Tænd

1. Installer AA-batteri i radiatorventilen for at tænde for det;
2. LCD fuld skærm i 2 sekunder;
3. Vis udstyrets version nummer i 2 sekunder;
4. Går ind i installationsstatus efter at have vist "InS" i 2 sekunder.
5. Inden installation kan du indstille dato og tid, eller du kan springe tidsindstillingen ved at trykke på bekræftelsesknappen i 3 sekunder.
6. Tidsindstilling med manuel: dato og tid kan indstilles, mens motoren vender tilbage til sin oprindelige position. Brug drejeknappen til at ændre dato og tid, og udfør et kort tryk på bekræftelsesknappen for at bekræfte og springe til næste ændring.
 - År: (2019-2099) standardværdi er 2019
 - Måned: (1-12)
 - Dag: (1-31) justerer automatisk dagnumrene i denne måned
 - i henhold til år og måned.
 - Time: (0-23)
 - Minut: (0-59)

Dansk

7. skærmen viser "AdA", når ventilen er gået ind ind i installationsstatus, mens hvis ventilen ikke indgår i installationsstatus, når dataindstillingen er afsluttet, vil skærmen have et rullende display for "InS" og "n".

Installation

1. Det er klar til at installere radiatorventil på røret, når skærmen viser "AdA".
2. Placer om nødvendigt den medfølgende støttering i flange for at forbedre stabiliteten eller Danfoss-adapteren til radiatorventilen.

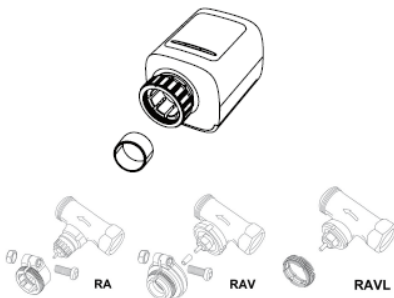

3. Installer radiatorventilen på rørventilen. Pas på under installationen, at du ikke fanger fingrene mellem adapterens to halvdele!
4. Efter installationen skal du trykke på bekræftelsestasten for at komme i adaptiv tilstand.
5. Adaptiv betjening: skærmen har et rullende display til "AdA" og "Π". Udstyr kontrollerer samling under processen; hvis der er noget problem, viser skærmen "F1", "F2" "F3" og "F4" fejl; hvis samlingen er korrekt, går udstyret i normal visningstilstand.

Bemærkninger:

- F1 - Kontroller, om ventilen sidder fast, hvis ventilen køres langsomt;
- F2 - Hvis betjeningsområdet er for bredt, skal du kontrollere, om ventilen ikke er installeret, om skruen er strammet.
- F3 - Hvis justeringsområdet er for lille, skal du kontrollere, om varmeventilen er blokeret, og ventilmodstanden er for stor.
- F4— Ventilen er ikke installeret.

Dansk

Opsæt den smarte radiatorventil med Woon hjemme-app

1. Sørg for, at radiatorventilen er installeret korrekt på røret, inden du parrer den med Woon hjemme-app.
2. Download og installer appen "WOOX Home" fra Apple App Store eller Google Play Store på din mobile enhed.
3. Start appen "WOOX Home".
4. Opret en ny konto eller log ind på din eksisterende konto.
5. Tap "+" for at tilføje enheden.
6. Vælg den relevante produkttype på listen over produkter.
7. Vælg en Zigbee Gateway.
8. Gå ind i parringstilstand: hold tryk på bekræftelsesknappen på radiatorventilen i 5 sekunder, indtil skærmvisningen "PAIR" i 1 sekund, det betyder, at enheden er i parringstilstand.
9. Tryk på bekræftelsesknappen i Woon hjemme-app.
10. Appen vil nu søge efter enheden og registrere er til din konto.
11. Indtast enhedsnavnet.

Bemærk: Enhedsnavnet bruges også af Amazon Alexa og Google Home.

Introduktion

Woox-kylarventilen är enkel att installera och kan göras utan att tappa värmevatten eller ingripa i värmesystemet. Inga specialverktyg krävs, och värmen behöver inte heller stängas av.

Kylarventilen behöver inte monteras på värmeventilen med en adapter. Utan adapter passar den på ventiltrådstorlek M30x1,5 (30 mm diameter, 1,5 mm djup). Radiatorer med denna tråd bör installeras i de flesta moderna hem.

Krav på användning

1. Woox hem-app
2. Woox zigbee-gateway (ingår inte)

Svenska

Ström på

1. Installera AA-batteri i kylarventilen för att slå på det;
2. LCD-skärm i 2 sekunder;
3. Visa versionens versionnummer i 2 sekunder;
4. Kommer in i installationsstatus efter att ha visat "InS" i 2 sekunder.
5. Innan installationen kan du ställa in datum och tid eller hoppa över tidsinställningen genom att trycka på bekräftelseknappen i 3 sekunder.
6. Tidsinställning med manuell: datum och tid kan ställas in medan motorn återgår till sitt ursprungliga läge. Använd vridratten för att ändra datum och tid, och utför ett kort tryck på bekräftelseknappen för att bekräfta och hoppa till nästa modifiering.
 - År: (2019-2099) standardvärde är 2019
 - Månad: (1-12)
 - Dag: (1-31) justerar automatiskt dagnumren för denna månad
 - enligt år och månad.
 - Timme: (0-23)
 - Minutt: (0-59)

7. skärmen kommer att visa "AdA" efter att ventilen kommer in in i installationsstatus, medan om ventilen inte går in i installationsstatus efter att datainställningen är klar, kommer skärmen att ha en rullningsdisplay för "InS" och "n".

Installation

1. Den är redo att installera kylarventil på röret när skärmen visar "AdA".
2. Lägg vid behov den medföljande stödringen i fläns för att förbättra stabiliteten eller Danfoss-adaptern till kylarventilen.

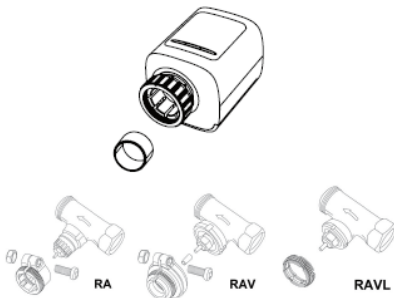

Svenska

3. Installera kylarventilen på rörventilen. Var försiktig under installationen så att du inte fångar fingrarna mellan adapterens två halvor!
4. Tryck på bekräftelseknappen efter installationen för att gå in i anpassningsförhållanden.
5. Anpassningsfunktion: skärmen har en rullningsdisplay för "AdA" och "Π". Utrustning kontrollerar monteringen under processen; om något problem visar skärmen "F1", "F2" "F3" och "F4" -fel; om monteringen är korrekt kommer utrustningen att gå in i normalt visningsläge.

Anmärkningar:

- F1 - Om ventilen körs långsamt, kontrollera om ventilen har fastnat;
- F2 - Om manöverområdet är för stort, kontrollera om ventilen inte är installerad, om skruven är åtdragen.
- F3 - Om justeringsområdet är för litet, kontrollera om värmeventilen är blockerad och ventilmotståndet är för stort.
- F4 - Ventilen är inte installerad.

Ställ in den smarta radiatorventilen med Woon hem-app

1. Se till att radiatorventilen är korrekt installerad på röret innan du kopplar ihop den med Woon hemapp.
 2. Ladda ner och installera appen "WOOX Home" från Apple App Store eller Google Play Store på din mobila enhet.
 3. Starta appen "WOOX Home".
 4. Skapa ett nytt konto eller logga in på ditt befintliga konto.
 5. Tryck på "+" för att lägga till enheten.
 6. Välj tillämplig produkttyp i listan över produkter.
 7. Välj en Zigbee Gateway.
 8. Gå in i parningsläge: håll intryckt på bekräftelseknappen på radiatorventilen i 5 sekunder tills skärmen visar "PAIR" i 1 sekund, det betyder att enheten är i parningsläge.
 9. Tryck på bekräfta-knappen i Woon hem-app.
 10. Appen söker nu efter enheten och registreras till ditt konto.
 11. Ange enhetsnamnet.
- Obs! Enhetsnamnet kommer också att användas av Amazon Alexa och Google Home.

Suomi

esittely

Woox-patteriventtiili on helppo asentaa ja se voidaan tehdä tyhjentämättä lämmitysvettä tai puuttumatta lämmitysjärjestelmään. Erityisiä työkaluja ei tarvita, eikä lämmitystä tarvitse kytkeä pois päältä.

Jäähdyttimen venttiiliin ei tarvitse sopia lämmitysventtiiliin adapterin avulla. Ilman sovitinta, se sopii venttiilikierrekokoon M30x1.5 (halkaisija 30 mm, syvyys 1,5 mm). Tämän kierteellä varustetut jäähdyttimet tulisi asentaa nykyaikaisimpiin koteihin.

Vaatus käyttöä

1. Wooxin kotisovellus
2. Woox zigbee -yhdyskäytävä (ei mukana)

Virta päälle

1. Asenna AA-akku jäähdyttimen venttiiliin virran kytkemiseksi siihen;
2. LCD-koko näyttö 2 sekunnin ajan;
3. Näytä laitteen versionumero 2 sekunnin ajan;
4. Siirtyä asennustilaan näytöllä "InS" 2 sekunnin ajan.
5. Ennen asennusta voit asettaa päivämäärän ja kellonajan tai voit ohittaa aika-asetuksen pitämällä painettuna vahvistuspainiketta 3 sekunnin ajan.
6. Ajan asetusta manuaalisesti: päivämäärä ja aika voidaan asettaa moottorin palatessa alkuperäiseen asentoon. Käytä kiertonuppia päiväyksen ja ajan muuttamiseen ja paina lyhyesti vahvistuspainiketta vahvistaaksesi ja siirtyäksesi seuraavaan muutokseen.
 - Vuosi: (2019-2099) oletusarvo on 2019
 - Kuukausi: (1-12)
 - Päivä: (1-31) säätää tämän kuukauden päivämäärät automaattisesti
 - vuoden ja kuukauden mukaan.
 - Tuntia: (0-23)
 - Minuutti: (0-59)

Suomi

7.näytössä näkyy "AdA" venttiilin tultua sisään asennustilaan, kun taas venttiili ei pääse asennustilaan sen jälkeen kun data-asetukset on valmis, näytöllä on vieritysnäyttö "InS" ja "n".

Asennus

1. Se on valmis asentamaan jäähdyttimen venttiili putkeen, kun näytössä näkyy "AdA".
2. Aseta tarvittaessa mukana toimitettu tukirengas laippaan vakauden parantamiseksi tai Danfoss-sovitin jäähdyttimen venttiiliin.

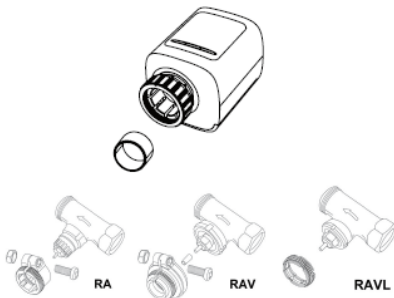

3. Asenna jäähdyttimen venttiili putkiventtiiliin. Varmista asennuksen aikana, ettet pidä sormesi adapterin kahden puolikkaan väliin!

4. Paina asennuksen jälkeen vahvistusnäppäintä siirtyäksesi mukautuvaan tilaan.

5. Mukautuva toiminta: ruudulla on vieritysnäyttö "AdA" ja "Π". Laitteet tarkastavat kokoonpanon prosessin aikana; jos ongelmia, näytössä näkyy "F1", "F2" "F3" ja "F4" -virheet; Jos kokoonpano on oikein, laite siirtyy normaaliin näyttötilaan.

Huomautuksia:

- F1 - Jos venttiiliä käytetään hitaasti, tarkista onko venttiili jumittunut;

- F2 - Jos toiminta-alue on liian leveä, tarkista, ettei venttiiliä ole asennettu paikoilleen, onko ruuvi kiristetty.

- F3 - Jos säätöalue on liian pieni, tarkista, onko lämmitysventtiili tukossa ja onko venttiilin vastus liian suuri.

- F4 - venttiiliä ei ole asennettu.

Suomi

Asenna älykäs jäähdyttimen venttiili Woon-kotisovelluksella

1. Varmista, että jäähdyttimen venttiili on asennettu putkeen oikein, ennen kuin se yhdistetään Woon-kotisovelluksen kanssa.
2. Lataa ja asenna "WOOX Home" -sovellus Apple App Storesta tai Google Play Kaupasta mobiililaitteellesi.
3. Käynnistä sovellus "WOOX Home".
4. Luo uusi tili tai kirjaudu sisään nykyiselle tilillesi.
5. Paina "+" lisätäksesi laitteen.
6. Valitse soveltuva tuotetyyppi tuoteluettelosta.
7. Valitse Zigbee-yhdyskäytävä.
8. Siirry pariliitostilaan: pidä painettuna jäähdyttimen venttiilin vahvistuspainiketta 5 sekunnin ajan, kunnes näytössä näkyy PAIR yhden sekunnin ajan, mikä tarkoittaa, että laite on pariliitostilassa.
9. Paina vahvistuspainiketta Woon-kotisovelluksessa.
10. Sovellus etsii nyt laitetta ja rekisteröi tiliisi.
11. Kirjoita laitteen nimi.

Huomaa: Laitenimeä käytetään myös Amazon Alexa ja Google Home.

Wprowadzenie

Zawór grzejnikowy Woon jest łatwy w instalacji i można go wykonać bez spuszczenia wody grzewczej lub ingerencji w system grzewczy.

Nie są wymagane żadne specjalne narzędzia, a ogrzewanie nie musi być wyłączone.

Zawór grzejnikowy nie musi pasować do zaworu grzewczego z adapterem. Bez adaptera pasuje do gwintu zaworu o rozmiarze M30x1,5 (średnica 30 mm, głębokość 1,5 mm). Grzejniki z tym gwintem powinny być instalowane w większości nowoczesnych domów.

Wymóg użycia

1. Aplikacja domowa Woon
2. Brama Woon Zigbee (brak w zestawie)

Polski

Zasilanie włączone

1. Zainstaluj baterię AA w zaworze chłodnicy, aby ją włączyć;
2. Pełny ekran LCD przez 2 sekundy;
3. Wyświetl numer wersji urządzenia przez 2 sekundy;
4. Wchodzi w stan instalacji po wyświetleniu „InS” przez 2 sekundy.
5. Przed instalacją można ustawić datę i godzinę lub pominąć ustawienie czasu, przytrzymując przycisk potwierdzenia przez 3 sekundy.
6. Ręczne ustawianie czasu: datę i godzinę można ustawić, gdy silnik powróci do pierwotnej pozycji. Użyj pokrętła, aby zmienić datę i godzinę, i krótko naciśnij przycisk potwierdzenia, aby potwierdzić i przejść do następnej modyfikacji.
 - Rok: (2019-2099) wartością domyślną jest 2019
 - Miesiąc: (1-12)
 - Dzień: (1-31) automatycznie dostosowuje liczby dni w tym miesiącu
 - zgodnie z rokiem i miesiącem.
 - Godzina: (0-23)
 - Minuta: (0-59)

7. ekran wyświetli „AdA” po wejściu zaworu do stanu instalacji, a jeśli zawór nie przejdzie w stan instalacji po zakończeniu ustawiania danych, na ekranie pojawi się przewijający ekran dla „InS” i „n”.

Instalacja

1. Jest gotowy do zainstalowania zaworu grzejnikowego na rurze, gdy na ekranie pojawi się „AdA”.
2. W razie potrzeby umieść dostarczony pierścień nośny w kołnierzu, aby poprawić stabilność, lub adapter Danfoss do zaworu chłodnicy.

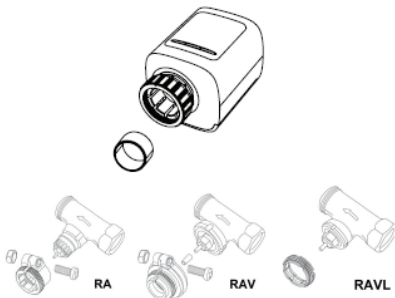

Polski

3. Zamontować zawór grzejnikowy na zaworze rurowym. Podczas instalacji uważaj, aby nie przyciąć sobie palców między dwiema połówkami adaptera!
4. Po instalacji naciśnij przycisk potwierdzenia, aby przejść do stanu adaptacyjnego.
5. Działanie adaptacyjne: ekran ma przewijany ekran dla „AdA” i „Π”. Sprzęt sprawdza montaż podczas procesu; w razie problemów na ekranie pojawią się błędy „F1”, „F2” „F3” i „F4”; jeśli montaż jest prawidłowy, sprzęt przejdzie w normalny tryb wyświetlania.

Uwagi:

- F1 - Jeśli zawór porusza się powoli, sprawdź, czy zawór się nie zaciął;
- F2 - Jeśli zakres działania jest zbyt szeroki, sprawdź, czy zawór nie jest zainstalowany na miejscu, czy śruba jest dokręcona.
- F3 - Jeśli zakres regulacji jest zbyt mały, sprawdź, czy zawór ogrzewania nie jest zablokowany, a rezystancja zaworu jest zbyt duża.
- F4— Zawór nie jest zainstalowany.

Skonfiguruj inteligentny zawór chłodnicy za pomocą aplikacji domowej Woon

1. Upewnij się, że zawór chłodnicy jest prawidłowo zainstalowany na rurze przed sparowaniem go z aplikacją Woon Home.
 2. Pobierz i zainstaluj aplikację „WOOX Home” ze sklepu Apple App Store lub Google Play Store na urządzenie mobilne.
 3. Uruchom aplikację „WOOX Home”.
 4. Utwórz nowe konto lub zaloguj się do istniejącego konta.
 5. Dotknij „+”, aby dodać urządzenie.
 6. Wybierz odpowiedni typ produktu z listy produktów.
 7. Wybierz Zigbee Gateway.
 8. Wejdź w tryb parowania: przytrzymaj przycisk potwierdzenia zaworu grzejnikowego przez 5 sekund, aż na ekranie pojawi się „PAIR” przez 1 sekundę, co oznacza, że urządzenie jest w trybie parowania.
 9. Naciśnij przycisk potwierdzenia w aplikacji domowej Woon.
 10. Aplikacja wyszuka teraz urządzenie i zarejestruje się na Twoim koncie.
 11. Wprowadź nazwę urządzenia.
- Uwaga: nazwa urządzenia będzie również używana przez Amazon Alexa i Google Home.

Česky

Úvod

Radiátorový ventil Woon se snadno instaluje a lze jej provést bez vypouštění topné vody nebo zasahování do topného systému. Nejsou zapotřebí žádné speciální nástroje, ani není nutné topení vypínat.

Ventil radiátoru se nemusí na topný ventil namontovat pomocí adaptéru. Bez adaptéru se hodí na závit ventilu M30x1,5 (průměr 30 mm, hloubka 1,5 mm). Radiátory s tímto vláknem by měly být instalovány ve většině moderních domácností.

Požadavek na použití

1. Woon domácí aplikace
2. Woon Zigbee brána (není součástí balení)

Zapnutí

1. Vložte baterii AA do ventilu radiátoru a zapněte ji;
2. LCD displej po dobu 2 sekund;
3. Zobrazte číslo verze zařízení po dobu 2 sekund;
4. Po zobrazení "InS" po dobu 2 sekund přejde do stavu instalace.
5. Před instalací můžete nastavit datum a čas nebo můžete přeskočit nastavení času podržením stisknutého tlačítka potvrzení po dobu 3 sekund.
6. Ruční nastavení času: datum a čas lze nastavit, až se motor vrátí do původní polohy. Pomocí otočného knoflíku upravte datum a čas a krátkým stisknutím tlačítka pro potvrzení potvrďte a přejděte k další změně.
 - Rok: (2019-2099) výchozí hodnota je 2019
 - Měsíc: (1-12)
 - Den: (1-31) automaticky upraví čísla dnů tohoto měsíce
 - podle roku a měsíce.
 - Hodina: (0-23)
 - Minuta: (0-59)

Česky

7. Po vstupu ventilu se na obrazovce zobrazí „AdA“ do stavu instalace, zatímco pokud ventil po dokončení nastavení dat nevstoupí do stavu instalace, obrazovka bude mít rolovací displej pro „InS“ a „n“.

Instalace

1. Je-li na obrazovce zobrazeno „AdA“, je připraven nainstalovat radiátorový ventil na potrubí.
2. V případě potřeby vložte dodaný opěrný kroužek do příruby pro zlepšení stability nebo adaptéru Danfoss na ventil radiátoru.

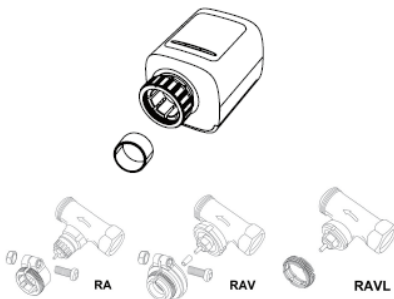

3. Namontujte ventil radiátoru na potrubní ventil. Při instalaci buďte opatrní, abyste si nezachytili prsty mezi dvěma polovinami adaptéru!
4. Po instalaci stiskněte tlačítko potvrzení pro vstup do adaptivního stavu.
5. Adaptivní operace: obrazovka má rolovací displej pro „AdA“ a „Π“. Zařízení kontroluje montáž během procesu; v případě problému se na displeji zobrazí chyby „F1“, „F2“, „F3“ a „F4“; Pokud je montáž správná, zařízení přejde do normálního režimu zobrazení.

Poznámky:

- F1 - Pokud se ventil pohybuje pomalu, zkontrolujte, zda není zaseknutý;
- F2 - Je-li rozsah ovládání příliš široký, zkontrolujte, zda není nainstalován ventil, zda je šroub utažen.
- F3 - Pokud je nastavovací rozsah příliš malý, zkontrolujte, zda je topný ventil blokován a odpor ventilu je příliš velký.
- F4 - Ventil není nainstalován.

Česky

Nastavte inteligentní radiátorový ventil s domácí aplikací Woon

1. Před spárováním s domovskou aplikací Woon se ujistěte, že je na potrubí správně nainstalován radiátorový ventil.
2. Stáhněte a nainstalujte aplikaci „WOOX Home“ z Apple App Store nebo Google Play Store do svého mobilního zařízení.
3. Spusťte aplikaci „WOOX Home“.
4. Vytvořte nový účet nebo se přihlaste ke svému stávajícímu účtu.
5. Klepnutím na „+“ přidejte zařízení.
6. Ze seznamu produktů vyberte příslušný typ produktu.
7. Vyberte bránu Zigbee.
8. Vstupte do režimu párování: podržte stisknuté tlačítko potvrzení radiátorového ventilu po dobu 5 sekund, dokud se na displeji nezobrazí „PAIR“ po dobu 1 sekundy, to znamená, že zařízení je v režimu párování.
9. V domácí aplikaci Woon stiskněte tlačítko potvrzení.
10. Aplikace nyní vyhledá zařízení a zaregistruje se na váš účet.
11. Zadejte název zařízení.

Poznámka: Název zařízení budou také používat Amazon Alexa a Google Home.

Uvod

Radiatorski ventil Woon je enostavno vgraditi in ga je mogoče izvesti brez odvajanja ogrevalne vode ali posega v ogrevalni sistem. Ne potrebujete nobenega posebnega orodja, prav tako ni treba izklopiti ogrevanja.

Ventil radiatorja ni treba namestiti na grelni ventil z adapterjem. Brez adapterja se prilega na ventil velikosti M30x1,5 (premer 30 mm, globina 1,5 mm). Radiatorje s to nitjo je treba namestiti v večini sodobnih domov.

Zahteva za uporabo

1. Domača aplikacija Woon
2. prehod Woon zigbee (ni vključen)

slovenský

Vklop

1. Namestite baterijo AA v radiatorski ventil, da jo vklopite;
2. polni LCD zaslon 2 sekundi;
3. 2 sekundi prikažite številko različice opreme;
4. Vstopi v stanje namestitve, ko za 2 sekundi prikaže "InS".
5. Pred namestitvijo lahko nastavite datum in čas ali pa nastavitve časa preskočite tako, da držite pritisnjeno tipko za potrditev 3 sekunde.
6. Ročno nastavitve časa: datum in čas lahko nastavite, ko se motor vrne v prvotni položaj. S pomočjo vrtljivega gumba spremenite datum in čas ter s kratkim pritiskom na gumb za potrditev potrdite in preidite na naslednjo spremembo.
 - Leto: (2019–2099) privzeta vrednost je 2019
 - mesec: (1-12)
 - Dan: (1-31) samodejno prilagodi številke dni v tem mesecu
 - glede na leto in mesec.
 - Ura: (0-23)
 - minuta: (0-59)

7. na zaslonu se po vstupu ventila prikaže "AdA" v stanje namestitve, čeprav ventil po končani nastavitvi podatkov ne vstopi v stanje namestitve, bo na zaslonu drsni zaslon za "InS" in "n".

Namestitev

1. Pripravljen je za namestitev radiatorskega ventila na cev, ko se na zaslonu prikaže "AdA".
2. Po potrebi postavite priloženi podporni obroč v prirobnico za izboljšanje stabilnosti ali Danfoss adapter na ventil radiatorja.

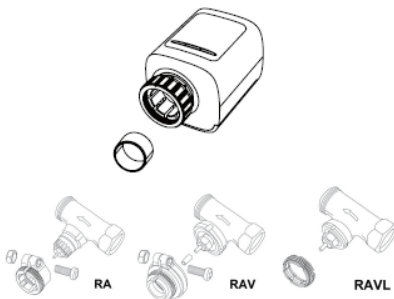

slovenský

3. Namontujte ventil radiátoru na potrubní ventil. Při instalaci buďte opatrní, abyste si nezachytili prsty mezi dvěma polovinami adaptéru!
4. Po instalaci stiskněte tlačítko potvrzení pro vstup do adaptivního stavu.
5. Adaptivní operace: obrazovka má rolovací displej pro „AdA“ a „Π“. Zařízení kontroluje montáž během procesu; v případě problému se na displeji zobrazí chyby „F1“, „F2“, „F3“ a „F4“; Pokud je montáž správná, zařízení přejde do normálního režimu zobrazení.

Poznámky:

- F1 - Pokud se ventil pohybuje pomalu, zkontrolujte, zda není zaseknutý;
- F2 - Je-li rozsah ovládání příliš široký, zkontrolujte, zda není nainstalován ventil, zda je šroub utažen.
- F3 - Pokud je nastavovací rozsah příliš malý, zkontrolujte, zda je topný ventil blokován a odpor ventilu je příliš velký.
- F4 - Ventil není nainstalován.

Nastavite pametni ventil hladilnika z domačo aplikacijo Woon

1. Prepričajte se, da je ventil radiatorja pravilno nameščen na cevi, preden ga seznanite z domačo aplikacijo Woon.
 2. Prenesite in namestite aplikacijo "WOOX Home" iz Apple App Store ali Google Play Store na svojo mobilno napravo.
 3. Zaženite aplikacijo "WOOX Home".
 4. Ustvarite nov račun ali se prijavite v obstoječi račun.
 5. Pritisnite "+", da dodate napravo.
 6. Na seznamu izdelkov izberite ustrezno vrsto izdelka.
 7. Izberite prehod Zigbee.
 8. Vstopite v način združevanja: držite pritisnjeno tipko za potrditev ventila radiatorja 5 sekund, dokler se na zaslonu ne prikaže "PAIR" 1 sekundo, kar pomeni, da je naprava v načinu združevanja.
 9. V domači aplikaciji Woon pritisnite gumb za potrditev.
 10. Aplikacija bo zdaj iskala napravo in se registrirala na vaš račun.
 11. Vnesite ime naprave.
- Opomba: Ime naprave bosta uporabljena tudi Amazon Alexa in Google Home.

Bevezetés

A Woox hűtőszelepet könnyű felszerelni, és melegvíz leeresztése vagy a fűtési rendszer beavatkozása nélkül is el lehet végezni. Nincs szükség speciális szerszámokra, és a fűtést sem kell kikapcsolni.

A hűtőszelepnek nem kell adapterrel a fűtőszelepre illeszkednie. Adapter nélkül illeszkedik az M30x1,5 méretű szelepmenetre (30 mm átmérő, 1,5 mm mély). Az ezzel a menettel ellátott radiátorokat a legtöbb modern házba be kell szerelni.

Használat követelménye

1. Woox otthoni alkalmazás
2. Woox zigbee átjáró (nem tartozék)

Bekapcsolás

1. Helyezze be az AA akkumulátort a hűtőszepbe, hogy bekapcsolja;
2. LCD teljes kijelző 2 másodpercig;
3. 2 másodpercig jelenítse meg a berendezés verziószámát;
4. Az "InS" 2 másodperces kijelzése után belép a telepítési állapotba.
5. A telepítés előtt beállíthatja a dátumot és az időt, vagy kihagyhatja az időbeállítást, ha 3 másodpercig lenyomva tartja a megerősítés gombot.
6. Az idő beállítása kézzel: a dátum és az idő beállítható, amíg a motor visszatér az eredeti helyzetébe. A forgógombbal módosítsa a dátumot és az időt, majd nyomja meg röviden a megerősítés gombot a megerősítéshez és a következő módosításra ugráshoz.
 - Év: (2019-2099) alapértelmezett érték 2019
 - Hónap: (1-12)
 - Nap: (1-31) automatikusan beállítja a hónap napi számát
 - az év és a hónap szerint.
 - Óra: (0-23)
 - Perc: (0-59)

magyar

7. A szelep belépése után a képernyőn megjelenik az „AdA”

telepítési állapotba, míg ha a szelep az adatbeállítás befejezése után nem lép be a telepítési állapotba, akkor a képernyőn gördülő képernyő jelenik meg az „InS” és az „n” feliratra.

Telepítés

1. Készen áll a radiátor szelep csőre szerelésére, amikor a képernyőn az "AdA" felirat jelenik meg.
2. Szükség esetén helyezze a mellékelt tartógyűrűt a karimába a stabilitás javítása érdekében, vagy a Danfoss adaptert a radiátor szelepéhez.

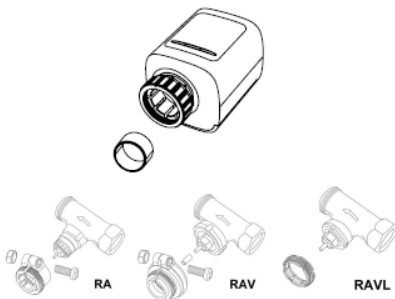

Magyar

3. Szerelje be a hűtőszelepet a csőszelepre. A telepítés során ügyeljen arra, hogy ne csapd be az ujjait az adapter két fele közé!
4. A telepítés után nyomja meg a megerősítés gombot az adaptív állapotba lépéshez.
5. Adaptív működés: a képernyő görgetőképernyővel rendelkezik az „AdA” és „Π” feliratokhoz. A berendezés ellenőrzi az összeszerelést a folyamat során; ha bármilyen probléma, a képernyőn az „F1”, „F2”, „F3” és „F4” hibák jelennek meg; ha az összeszerelés megfelelő, akkor a készülék normál megjelenítési módba lép.

Megjegyzés:

- F1 - Ha a szelep lassan halad, ellenőrizze, hogy a szelep nem elakadt-e;
- F2 - Ha a működési tartomány túl széles, ellenőrizze, hogy a szelep nincs-e a helyén felszerelve, és hogy a csavar meg van-e húzva.
- F3 - Ha a beállítási tartomány túl kicsi, ellenőrizze, hogy a fűtőszelep el van-e blokkolva, és a szelep ellenállása túl nagy-e.
- F4 - A szelep nincs felszerelve.

magyar

Állítsa be az intelligens hűtőszelepet a Woon otthoni alkalmazásával

1. Kérjük, ellenőrizze, hogy a hűtőszelep megfelelően van-e felszerelve a csőre, mielőtt párosítja azt a Woon otthoni alkalmazással.
 2. Töltse le és telepítse a "WOOX Home" alkalmazást az Apple App Store-ból vagy a Google Play Store-ból mobil eszközére.
 3. Indítsa el a "WOOX Home" alkalmazást.
 4. Hozzon létre új fiókot, vagy jelentkezzen be a meglévő fiókjába.
 5. A készülék hozzáadásához érintse meg a „+” gombot.
 6. Válassza ki az alkalmazandó terméktípust a termékek listájából.
 7. Válassza ki a Zigbee átjárót.
 8. Lépés a párosítási módba: tartsa nyomva 5 másodpercig a hűtőszelep megerősítő gombját, amíg a képernyőn egy másodpercig nem jelenik meg a „PAIR” felirat, ez azt jelenti, hogy az eszköz párosítási módban van.
 9. Nyomja meg a megerősítés gombot a Woon otthoni alkalmazásban.
 10. Az alkalmazás most megkeresi az eszközt, és regisztrál a fiókjába. 11. Írja be az eszköz nevét.
- Megjegyzés: Az eszköz nevét az Amazon Alexa és a Google Home is használja.

Introducere

Robinetul calorifer Woon este ușor de instalat și se poate realiza fără a scurge apa de încălzire sau a interveni în sistemul de încălzire. Nu sunt necesare unelte speciale și nici nu trebuie oprită încălzirea.

Supapa radiatorului nu trebuie să se încadreze pe ventilul de încălzire cu un adaptor. Fără adaptor, se potrivește pe dimensiunea filetului valvei M30x1.5 (30 mm diametru, 1,5 mm adâncime). Radiatoarele cu acest fir ar trebui instalate în majoritatea caselor moderne.

Cerința de utilizare

1. Aplicația pentru casă Woon
2. Poarta de intrare în zigbee Woon (nu este inclusă)

Română

Aprinde

1. Instalați bateria AA în supapa radiatorului pentru a o alimenta;
2. Ecran LCD complet timp de 2 secunde;
3. Afișează numărul versiunii echipamentului timp de 2 secunde;
4. Intră în starea instalării după afișarea „InS” timp de 2 secunde.
5. Înainte de instalare, puteți configura data și ora sau puteți săriți setarea de timp ținând apăsat butonul de confirmare timp de 3 secunde.
6. Setarea timpului manual: data și ora pot fi setate în timp ce motorul revine la poziția inițială. Utilizați butonul rotativ pentru a modifica data și ora și efectuați o apăsare scurtă pe butonul de confirmare pentru a confirma și să sari la următoarea modificare.
 - Anul: (2019-2099) valoarea implicită este 2019
 - Luna: (1-12)
 - Ziua: (1-31) ajustează automat numerele zilei din această lună
 - în funcție de an și lună.
 - Ora: (0-23)
 - Minut: (0-59)

Română

7. ecranul va afișa „AdA” după intrarea valvei în starea instalării, în timp ce supapa nu reușește să intre în starea instalării după terminarea setării datelor, ecranul va avea un afișaj derulant pentru „InS” și „n”.

Instalare

1. Este gata să instalați supapa radiatorului pe conductă atunci când ecranul afișează „AdA”.
2. Dacă este necesar, puneți inelul de sprijin furnizat în flanșă pentru a îmbunătăți stabilitatea sau adaptorul Danfoss la supapa radiatorului.

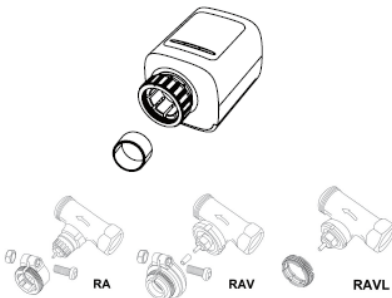

Română

3. Instalați supapa radiatorului pe supapa de conductă. În timpul instalării, aveți grijă să nu vă prindeți degetele între cele două jumătăți ale adaptorului!

4. După instalare, apăsați tasta confirmare pentru a intra în starea de adaptare.

5. Funcționare adaptivă: ecranul are un ecran defilator pentru „AdA” și „Π”. Echipamentul verifică ansamblul în timpul procesului; dacă există vreo problemă, ecranul va afișa erori „F1”, „F2” „F3” și „F4”; dacă asamblarea este corectă, echipamentul va intra în modul normal de afișare.

Note:

- F1 — Dacă robinetul este acționat lent, verificați dacă supapa este blocată;
- F2 - Dacă domeniul de acționare este prea larg, verificați dacă supapa nu este instalată în loc, dacă șurubul este strâns.
- F3 - Dacă domeniul de reglare este prea mic, verificați dacă robinetul de încălzire este blocat și rezistența supapei este prea mare.
- F4 - Robinetul nu este instalat.

Configurați supapa inteligentă a radiatorului cu aplicația Woon home

1. Vă rugăm să vă asigurați că supapa radiatorului este instalată corect pe conductă înainte de a o asocia cu aplicația Woon home
2. Descărcați și instalați aplicația „WOOX Home” din Apple App Store sau Google Play Store pe dispozitivul dvs. mobil.
3. Lansați aplicația „Home WOOD”.
4. Creați un cont nou sau conectați-vă la contul existent.
5. Tastați „+” pentru a adăuga dispozitivul.
6. Selectați tipul de produs aplicabil din lista de produse.
7. Selectați un Zigbee Gateway.
8. Intrați în modul de împerechere: țineți apăsat butonul de confirmare a valvei radiatorului timp de 5 secunde până când ecranul afișează „PAIR” timp de 1 secundă, înseamnă că dispozitivul este în modul de împerechere.
9. Apăsați butonul de confirmare din aplicația pentru casă Woon.
10. Aplicația va căuta acum dispozitivul și se va înregistra în contul dvs.
11. Introduceți numele dispozitivului.

Notă: Numele dispozitivului va fi folosit și de Amazon Alexa și Google Home.